

Deutsch

Einführung

Mit dem OCC2-Thermostaten kann das Heizsystem zu vorgegebenen Zeiten an verschiedenen Wochentagen eingeschaltet werden. Bis zu 4 verschiedenen Perioden, auch Events genannt, können jeden Tag mit verschiedenen Temperaturen verwendet werden. Ab Werk enthält der Thermostat eine Standardprogrammierung, die für die meisten Heizsysteme geeignet ist. Falls diese Programmierung nicht geändert wird, wird der Thermostat mit dem Standardprogramm laufen.

Niedrigere Temperaturen in einem Raum, der momentan nicht benutzt wird, werden die Heizkosten senken ohne den Komfort zu mindern. Der Thermostat beinhaltet eine adaptive Funktion, die automatisch die Startzeit einer Heizperiode ändert, so dass die gewünschte Temperatur zu dem eingegebenen Zeitpunkt erreicht wird. Nach 3 Tagen hat die adaptive Funktion gelernt, wann die Heizung eingeschaltet werden muss.

Typ OCC2-1991H1 hat einen externen Temperaturfühler, der normalerweise in der Bodenkonstruktion angebracht ist. Der Thermostat kontrolliert dann die Bodentemperatur und nicht die Raumtemperatur.

Typ OCC2-1999H1 hat einen eingebauten Temperaturfühler. Der Thermostat kontrolliert die Raumtemperatur, und der externe Temperaturfühler sollte nicht installiert werden.

Der Thermostat hat einen Nadelknopf, R, womit der Thermostat auf die Werkseinstellungen zurückgestellt werden kann. Diese Einstellungen werden am Ende dieser Bedienungsanleitung aufgeführt, mit zusätzlichem Raum für die Eingabe des eigenen Wochenprogramms.

Bei Betätigung der Knöpfe ist das Display von hinten beleuchtet. Das Heizelement wird abgeschaltet wenn das Display beleuchtet ist.

Das Heizungssystem kann über den eingebauten Schalter ausgeschaltet werden. Der Mikroprozessor, der die Zeitangabe steuert, wird mit Spannung versorgt, wobei die Eingaben für Zeit und Tag aufrechterhalten bleiben. Wenn Wärme gewünscht wird, und der Thermostat eingeschaltet wird, wird dieser das 4-Event Programm mit der gegenwärtigen Zeit und dem gegenwärtigen Tag fortsetzen.

1. Inbetriebnahme

Knöpfe

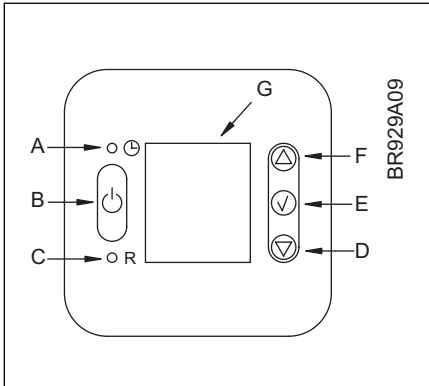

A:	B:	C:	D:
Nadelknopf Regelung der Zeit	Ein/Aus	Zurückstellung auf Werks- programm	Regelung nach unten

E:	F:	G:
OK - Akzept	Regelung nach oben	Display

Display Symbole

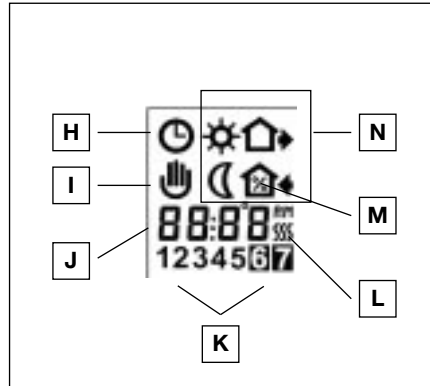

H:	I:	J:	K:
Uhren- Funktion	Manueller Betrieb	Zeit und Temperatur	Tag

L:	M:	N:
Heizung eingeschaltet	% Überwachung der Einschaltzeit	4-Event Symbol Aufwachen Ausser Haus Nacht Zuhause

Inbetriebnahme des Thermostaten

Wenn der Thermostat zum ersten Mal eingeschaltet wird, blinken die Uhr und der Tag und müssen eingestellt werden. Falls die Zeiteinstellung des Thermostaten auf einen späteren Zeitpunkt verschoben werden muss, muss ein Stift in das Loch gesteckt werden, wonach Zeit und Tag eingestellt werden können. Winter- und Sommerzeit müssen eingestellt werden.









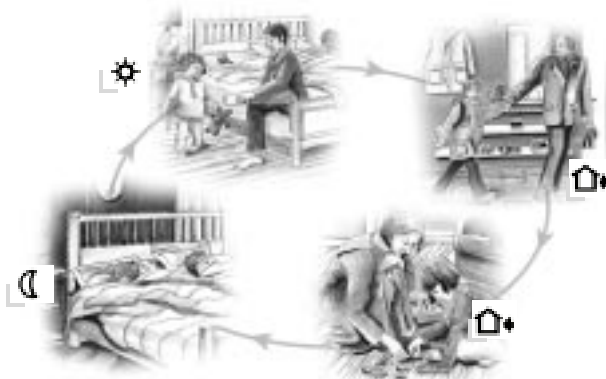







		Die Knöpfe () oder () betätigen, um die Zeit einzustellen. Dann den OK-Knopf () betätigen.	
		Die Knöpfe () oder () betätigen, um den Tag einzustellen. Dann den OK () betätigen.	1-7

2. Täglicher Gebrauch des Thermostaten

4 Event Uhr-Modus

Der Tag ist in 4 Events aufgeteilt worden, die einen typischen Tag beschreiben. Wenn der Thermostat im 4 Event Modus läuft, wird die Temperatur automatisch an die gewünschte Temperatur zum gewünschten Zeitpunkt angepasst. Standardmäßig hat der Thermostat 5 Tage mit 4 Events und 2 Tage mit 2 Events. Für Programmierung, siehe Abschnitt 3.









4 Event Uhr-Modus: 	Das Uhr-Modus Symbol () und ein der 4 Event Symbole (   ) werden angezeigt. Für Programmierung, siehe Abschnitt 3.
Komfortmodus:  5 Sek.	Zeitweilige Außerachtlassung Um die Temperatur im 4 Event Programm zeitweilig außer Acht zu lassen, den Knopf () oder () einmal drücken um die Temperatur anzuzeigen, und dann wieder drücken, um die Temperatur zu erhöhen oder zu mindern. Die Anzeige wird für 5 Sekunden blinken und dann auf die Zeit wieder zurückgehen. Die Außerachtlassung wird bis zum nächsten programmierten Event aufrechterhalten, wo das System das automatische Programm wieder aufnehmen wird.
	Komfortmodus aufheben Um die Außerachtlassung zu annullieren, den Knopf () zweimal betätigen.
Manueller Modus:  5 Sek.	Permanente Außerachtlassung: An Urlaubstagen kann das 4 Event Programm ausgeschaltet werden. Den OK-Knopf () betätigen und dann den Knopf () oder (), bis die neue Temperatur eingestellt ist. Das System wird dann nach dieser Temperatur permanent geregelt.
	Manueller Modus aufheben Um die permanente Außerachtlassung wieder aufzuheben, den OK-Knopf () einmal betätigen. Das System schaltet wieder auf die automatische Funktion über.

3. Programmierung



















4 Event Zeit und Temperatur

Für jedes Event müssen die Startzeit und die gewünschte Temperatur eingegeben werden.

Beispiel: Jeden Morgen soll die Heizung um 07:00 eingeschaltet werden und die Temperatur auf 25°C ansteigen. Den OK-Knopf () für 3 Sekunden betätigen, und die Startzeit wird angezeigt. Die Zeit dann auf 07:00 mit () oder ()-Knopf ändern. OK () betätigen, um die Eingabe zu bestätigen.

Die Temperatur wird jetzt angezeigt und muss mit den Knopf () oder () geändert werden. OK () drücken, um die Eingabe zu bestätigen. Dies kann jetzt für Event 2 wiederholt werden. Die Eingaben gelten jetzt für die Tage 1-5. Um die Tage 6 und 7 zu programmieren, den Vorgang oben wiederholen. Diese Tage sind normalerweise Samstag und Sonntag und haben nur 2 Events.







Die Temperatur kann innerhalb einer Begrenzung von +5°C bis +40°C eingestellt werden. Die Heizung kann auch ausgeschaltet werden, indem man bei dem aktuellen Event die Temperatur auf 5°C setzt und dann den Knopf () noch einmal betätigt.

Den OK-Knopf () für 3 Sekunden betätigen, um die Programmierung zu beginnen für :		
Tag 1 - 5		
		
		
		
		
Tag 6 - 7		
		
		

5. Zurückstellung auf die Werkseinstellung

	Den Nadelknopf 3 Sekunden betätigen. Danach kehrt der Thermostat zu den Werkseinstellungen zurück. Zeit und Tag werden auch zurückgestellt und müssen laut dem Abschnitt "Inbetriebnahme" wieder eingegeben werden.
---	---

Werkseinstellungen

4 Event Zeit und Temperatur					
Tag1-5	Zeit		Temperatur		
			OCC2-1991 m/Bodenfühler	OCC2-1999 m/Raumfühler	
	06:00		25°C	20°C	
	08:00		20°C	15°C	
	16:00		27°C	22°C	
	22:30		20°C	15°C	
Tag 6-7					
	08:00		27°C	22°C	
	23:00		20°C	15°C	
Hi-Low Temperatur			55°C / 5°C	28°C / 15°C	
4 Event Sequenz	5:2				
Skala	24 H / °C				
Adaptive Steuerung	EIN				

6. Fehlercodes

E0 = Interner Fehler. Der Thermostat muss ausgewechselt werden.

E1 = Der eingebaute Fühler ist kurzgeschlossen oder ausgeschaltet. Der Thermostat muss ausgewechselt werden.

E2 = Der externe Fühler ist kurzgeschlossen oder ausgeschaltet.

OJ ELECTRONICS A/S

Stenager 13B · DK-6400 Sønderborg
Tel. +45 73 12 13 14 · Fax +45 73 12 13 13
www.oj.dk